

Weitergabe sowie Vervielfältigung dieses Dokuments, Verwertung und Mitteilung seines Inhalts sind verboten, soweit nicht ausdrücklich gestattet. Zuwiderhandlungen verpflichten zu Schadenersatz. Alle Rechte für den Fall der Patent-, Gebrauchsmuster- oder Geschmacksustereintragung vorbehalten.

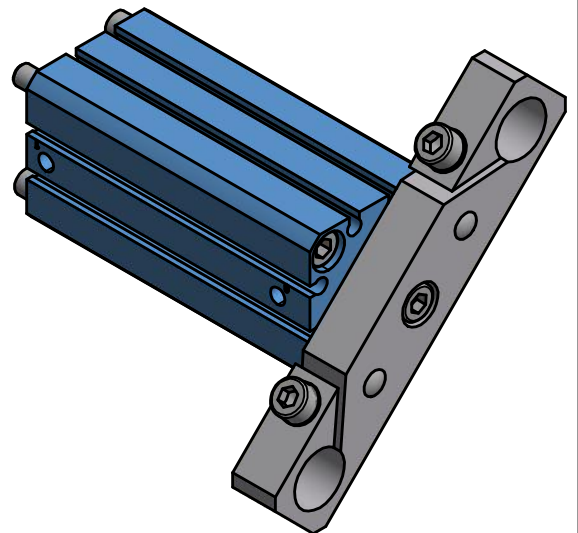
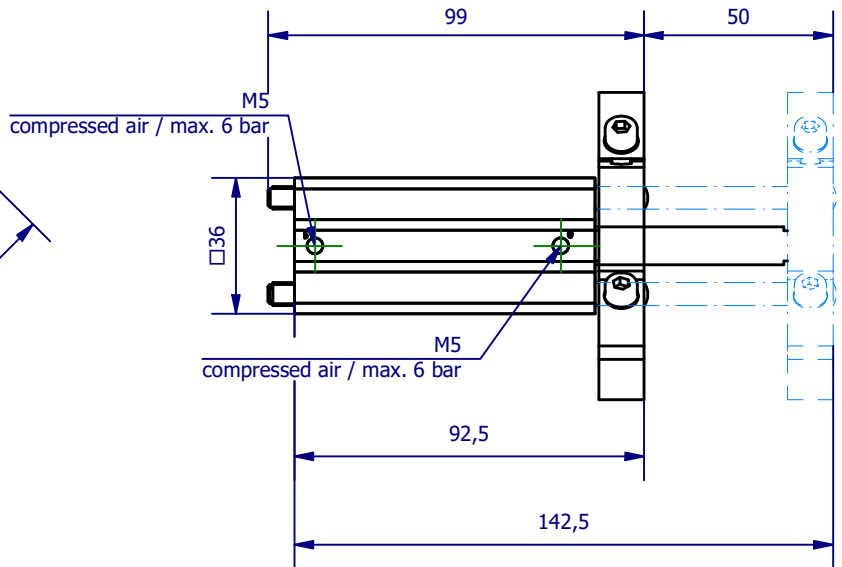
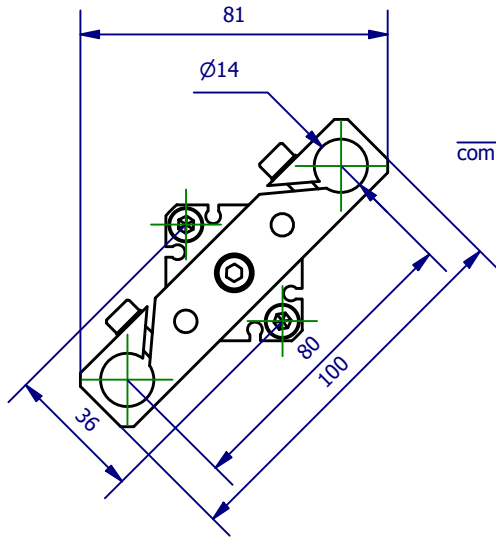

	Hauptwerkstoff:	Abmessungen: 100 x 81 x 99 mm	Gewicht: 0,338 kg
Kurzbezeichnung: <b>SZD 20-50-80A</b>		 ASS Maschinenbau GmbH Klef 2 D-51491 Overath +49 2206/90547-0 www.ass-automation.com	
Artikel-Nr.: <b>1-715-42-00</b>			
Änderungsdatum: 08.07.2019		ASS behält sich Änderungen im Zuge der technischen Weiterentwicklung vor.	